

HAAS
+
SOHN

WLAN modul

Návod k instalaci a obsluze
WLAN modul pro kamna

CZ

Přečtěte si prosím pozorně tento návod k obsluze. Budete v něm informováni o instalaci, funkci a zacházení s WLAN modulem.

Poznámky v textu



Nejdůležitější jsou poznámky nadepsané **VAROVÁNÍ**. Poznámky nadepsané **VAROVÁNÍ** Vás upozorňují na **vážné nebezpečí poškození zařízení či poranění**.



Poznámka nadepsaná **Upozornění** Vás upozorňuje na možná poškození Vašeho zařízení.



Poznámka jako taková Vás upozorňuje zcela obecně na informace důležité k provozu Vašeho zařízení.

Obsah

1. Rozsah dodávky	1
2. Bezpečnostní pokyny pro WLAN modul	1
3. Instalace WLAN modulu – peletová kamna	1
4. Mobilní aplikace – všeobecné bezpečnostní pokyny	3
4.1. Instalace mobilní aplikace	3
4.2. Rozsah funkcí	3
5. Klávesy na displeji – peletová kamna	4
6. Nastavení WLAN modulu – peletová kamna	4
6.1. Hlavní menu – volba funkce “Sít”	4
6.2. Sít’	4
6.2.1. Režim sítě	5
6.2.2. WIFI vyhledávání	6
6.2.3. Název WIFI	6
6.2.4. Klíč k síti WIFI	7
6.2.5. WIFI status PIN	7
6.2.6. Rozšíření	7
7. Instalace WLAN modulu – krbová kamna Engadin	8
8. Nastavení WLAN Modulu – krbová kamna Engadin	8
8.1. Spárování s kamny	8
8.2. Nastavení nového PIN	10
8.3. Připojení k domácí síti (Globální režim)	10
8.4. Režimy sítě	13
9. Licenční smlouva s HAAS+SOHN Rukov, s.r.o.	14
10. Záruka a servis	14
10.1. Všeobecně	14
10.2. Záruční podmínky	14
10.3. Záruční a pozáruční servis	14
10.4. Jak reklamovat?	15

1. Rozsah dodávky

- 1 – Modul
- 2 – Síťový kabel RJ45
- 3 – Suchý zip
- 4 – Návod k instalaci a obsluze

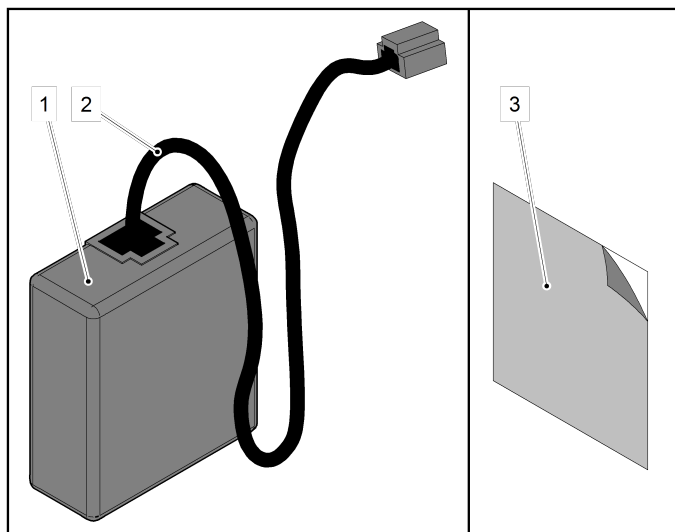



2. Bezpečnostní pokyny pro WLAN modul

- Modul smí být používán pouze pro kamna Haas+Sohn.
- Modul nesmí být připojen na žádný jiný konektor. Může dojít k poškození modulu a zániku záruky.
- Respektujte národní a evropské předpisy pro používání WLAN zařízení.

3. Instalace WLAN modulu – peletová kamna

Před instalací se ujistěte, že je modul použitelný s vašimi kamny.
Displej na peletových kamnech:

10:34	■
 28 °C	
 23 °C	
 Vyp	
ZAP/ VYP	Menu

→ Symbol ■ : Kamna umožňují použití WLAN

VAROVÁNÍ

Před instalací WLAN modulu musí být napájecí kabel odpojen z el. sítě. Napájecí kabel smí být zapojen až poté, co bude WLAN modul kompletně nainstalován.

1. Připojte síťový kabel k modulu.

2. Demontujte levou boční stranu kamen (při pohledu na kamna zepředu), postup demontáže viz Technická dokumentace vašich peletových kamen.

– pozn. u kamen vyrobených po roce 2016 včetně bod 2 přeskočte.

3. Druhý konec síťového kabelu prostrčte zadní stěnou a poté připojte do konektoru v základní desce.

4. Nalepte suchý zip na modul.

5. Modul nalepte pomocí suchého zipu na zadní stranu kamen dle obrázku.

6. Namontujte zpět levou boční stranu.

– pozn. u kamen vyrobených po roce 2016 včetně bod 6 přeskočte.

7. Zapojte opět napájecí kabel do el. sítě.

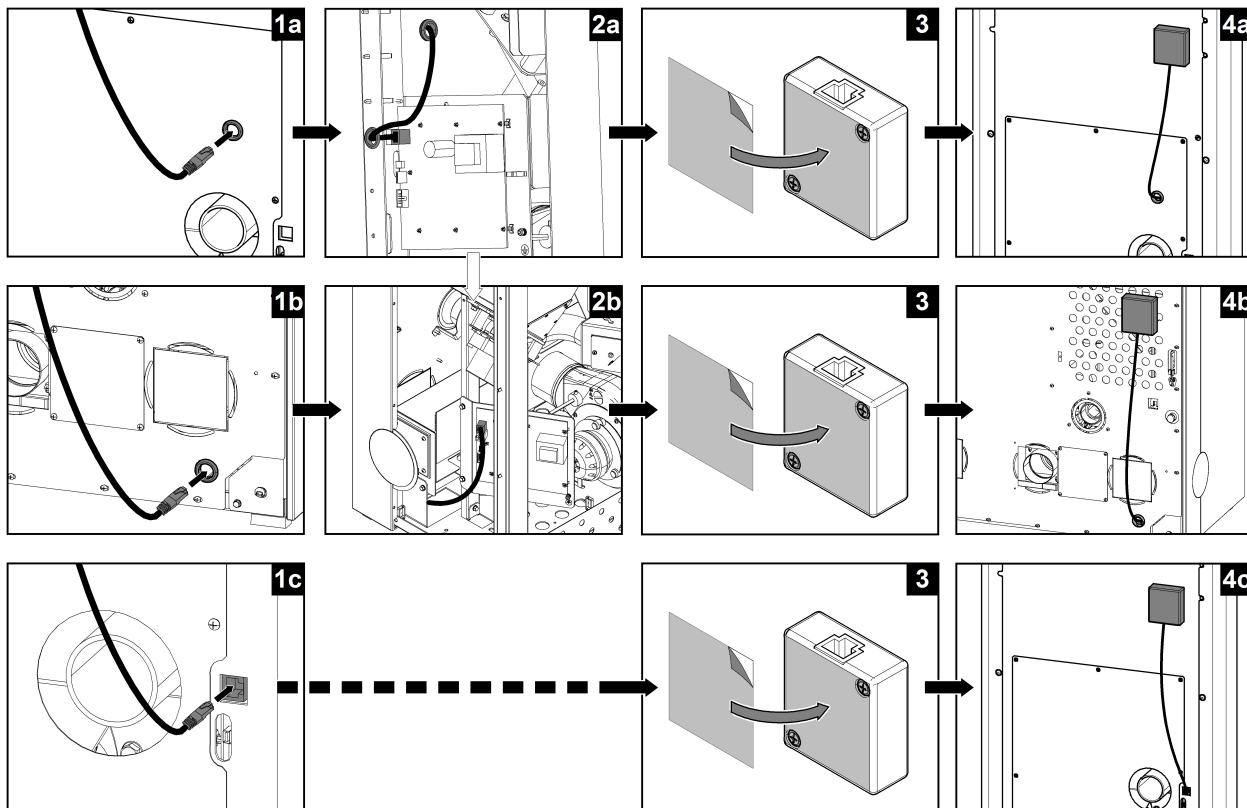

Zapojení síťového kabelu:
 Série obrázků **a**: HSP 1 / 2 / 6
 Série obrázků **b**: HSP 8
 Série obrázků **c**: HSP 1 / 2 / 6 / 7 (od 2016), HSP 8 Home II (od 5/2019)

Zobrazení na displeji:

10:34	×
	28 °C
	23 °C
	Vyp
ZAP/ VYP	Menu

→ Symbol : WLAN modul je rozeznán a funkční - ještě však nebylo vytvořeno spojení s Wifi sítí.

4. Mobilní aplikace – všeobecné bezpečnostní pokyny

Aplikaci smí obsluhovat pouze osoby, které se seznámili s bezpečnostními předpisy pro kamna H+S.

4.1. Instalace mobilní aplikace

- Aplikaci „Haas+Sohn“ najdete na mobilních zařízeních Apple v App Store nebo na mobilních zařízeních Android v Obchod Play.
- Ujistěte se, zda používáte správnou aplikaci (viz obrázek).



Jsou podporovány mobilní zařízení s následujícím operačním systémem:

- Apple: iOS 11.0 a novější
- Android: Android 6.0 a novější



Poznámka

Při prvním spárování se musí mobilní zařízení a kamna nacházet ve stejné síti Wifi (ne prostřednictvím režimu sítě “Globální”). Je to nutné z bezpečnostních důvodů.



UPOZORNĚNÍ

V případě potíží s aplikací ji doporučujeme odinstalovat a opětovně stáhnout z App Storu či Obchodu Play.

4.2. Rozsah funkcí



- Jedny kamna může obsluhovat až 5 mobilních zařízení.
- Pomocí jedné mobilní aplikace je možné obsluhovat až 5 kamen.

5. Klávesy na displeji – peletová kamna



6. Nastavení WLAN modulu – peletová kamna

6.1. Hlavní menu – volba funkce “Sít’”

Hlavní menu	
Provozní stav	
Jazyk	deutsch
Datum/čas	
Topná křivka	2
	 OK

Předpoklad: Na displeji je zobrazena úvodní stránka.
Po stisknutí klávesy „OK“ se objeví **Hlavní menu**.
Toto menu je zobrazeno jako rozbalovací.

Postup:

Pomocí kláves „Plus“ nebo „Mínus“ můžete volit funkce.
Stisknutím klávesy „OK“ zvolíte konkrétní funkci.



V hlavním menu se nacházejí následující funkce:

- Provozní stav
- Provozní nastavení (pouze pro HSP 6 s výměníkem)
- Jazyk
- Datum/čas
- Topná křivka
- ECO-Mode
- Stupeň ventilátoru (pouze pro HSP 7)
- Sít' (viditelné pouze v případě připojeného WLAN modulu; viz 3. kap.)
- Ruční plnění (pouze pro HSP 8)
- Protokol chyb
- Kontrast
- Info Software
- Testovací režim

6.2. Sít'

Funkce je dostupná pouze při připojeném WLAN modulu.

(od softwarové verze V5.0)



Hlavní menu	
Datum/čas	
Topná křivka	2
ECO-Mode	
Sít'	
	
	OK

Postup:

Pomocí kláves „**Plus**“ nebo „**Mínus**“ najdete v hlavním menu funkci **Sít'**.

Stisknutím klávesy „**OK**“ zvolíte funkci **Sít'**.



6.2.1. Režim sítě

Sít'	
Režim sítě	
WIFI vyhledávání	
Název WIFI	
Klíč k síti WIFI	
WIFI status PIN	
Rozšíření	
	
	OK

Postup:

Pomocí kláves „**Plus**“ nebo „**Mínus**“ najdete funkci **Režim sítě**.

Stisknutím klávesy „**OK**“ zvolíte funkci **Režim sítě**.



Sít'	
Režim sítě	
Lokál. HaasSohn	
Lokální	
>Globální	<
	
	OK

Postup:

Pomocí kláves „**Plus**“ nebo „**Mínus**“ najdete Režim sítě.

Stisknutím klávesy „**OK**“ zvolíte Režim sítě.

Režimy sítě:

Lokál. HaasSohn	Lokální	Globální
Peletová kamna: HSP 1 / 2 / 6 / 7 / 8	Peletová kamna: HSP 1 / 2 / 6 / 7 / 8	Peletová kamna: HSP 6 / 7 / 8
Pokud není k dispozici vlastní síť WLAN (Wifi), lze pomocí tohoto nastavení zřídit novou síť Haas +Sohn (Hotspot, bez internetového připojení - pouze pro přímé řízení peletových kamen)	Kamna je možné připojit na stávající domácí síť WLAN (Wifi). Internetové připojení je deaktivováno.	Kamna musí být připojena na stávající síť WLAN (Wifi). Připojení na internet se aktivuje automaticky.
		

Dálkové ovládání funguje v celé domácnosti.	Dálkové ovládání funguje v celé domácnosti.	Dálkové ovládání funguje po celém světě.
Předpoklad: Žádný	Předpoklad: Existující síť WLAN (Wifi)	Předpoklad: Existující síť WLAN (Wifi)

6.2.1.1. Symbol WLAN na displeji

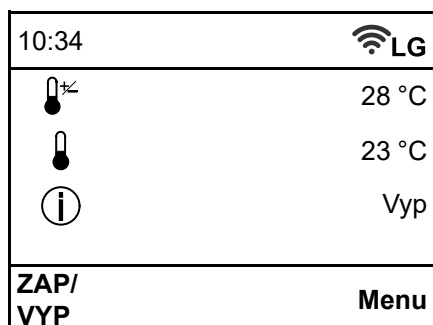

- Režim sítě WLAN nastaven na "Lokální"
- Režim sítě WLAN nastaven na "Globální" a připojen k domácí síti WLAN (Wifi)

6.2.2. WIFI vyhledávání

(v režimu sítě "Lokál. HaasSohn" není k dispozici)

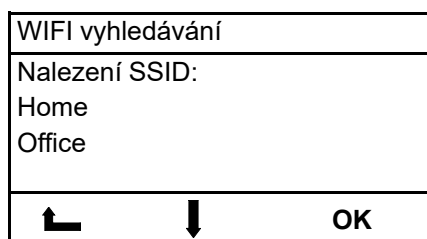

Postup:

Pomocí kláves „**Plus**“ nebo „**Mínus**“ zvolíte **síť WLAN (Wifi)**.
Stisknutím klávesy „**OK**“ zvolíte požadovanou **síť WLAN (Wifi)**.
Následuje dotaz na heslo k WLAN (Wifi).



Hledání WLAN: WLAN modul hledá všechny **dostupné sítě WLAN (Wifi)** v okolí.

6.2.3. Název WIFI

(tato funkce je dostupná pouze v režimu sítě "Lokál. HaasSohn")

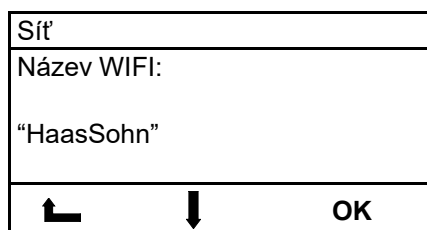

Pokud by bylo v domě více peletových kamen, může zde být pro rozlišení zadán jiný název sítě WLAN HaasSohn.



Postup:

Pomocí kláves „**Plus**“ nebo „**Mínus**“ zadáte **název WLAN (Wifi)**.
Stisknutím klávesy „**OK**“ uložíte nový název.



V názvu WLAN (Wifi) nesmí být použité žádné mezery!
Zadávání mezer je možné až od verze softwaru V5.10 a s WLAN modulem se softwarem V1.01 a vyšším.

6.2.4. Klíč k síti WIFI

Síť
Klíč k síti WIFI:
“010101”
  OK

V režimu sítě “Lokál. HaasSohn” zde bude zobrazeno heslo pro připojení mobilního zařízení do sítě “HaasSohn”, popř. zde může být heslo také změněno.
V režimu sítě “Lokální” nebo “Globální” zde musí být zadáno heslo vlastní domácí WLAN (Wifi) sítě.

Postup:



Pomocí kláves „**Plus**“ nebo „**Mínus**“ zadáte **heslo WLAN (Wifi)**.
Stisknutím klávesy „**OK**“ uložíte nastavení do paměti.



Poznámka



V heslu k WLAN (Wifi) nesmí být použité žádné mezery!
Zadávání mezer je možné až od verze softwaru V5.10 a s WLAN modulem se softwarem V1.01 a vyšším.

6.2.5. WIFI status PIN

WIFI status PIN	
Síla signálu	35%
PIN - APP	3818
IP-adresa	192.168.0-01.01
Verze APP	V0.7.1
Verze Boot	V1.0.3
  OK	

Pro spárování kamen s aplikací je nutné do mobilního zařízení zadat pin, který je zobrazen na displeji, např. 3818!

6.2.6. Rozšíření

Rozšíření	
Zabezpečení	WPA2/PSK
cipher	CCMP
DHCP Client	zap
PIN znovu generovat	
  OK	

Tato úroveň je určena výlučně pro IT specialisty pro provádění individuálních nastavení WLAN.

Postup:

Pomocí kláves „**Plus**“ nebo „**Mínus**“ zvolíte požadovaný řádek.
Stisknutím klávesy „**OK**“ vyberete požadované nastavení.
Pomocí kláves „**Plus**“ nebo „**Mínus**“ zvolíte požadovaný parametr.

Stisknutím klávesy „**OK**“ uložíte nastavení do paměti.
Pro opuštění funkce stiskněte klávesu „**Zap/Vyp**“.

- Zabezpečení: Zabezpečení WPA (default)/PSK
Zabezpečení WPA2 (default)/PSK
- cipher: Kódování TKIP
Kódování CCMP
- DHCP Client: IP adresa / Default Gateway / Subnet-Maske / DNS-Server 1 / DNS-Server 2
- PIN znovu generovat: Pro kamna bude zadán nový PIN.
Všechny mobilní zařízení se musí s kamny nově spárovat.

i Poznámka

Změna kódování je možná od verze softwaru V5.10!

7. Instalace WLAN modulu – krbová kamna Engadin

! VAROVÁNÍ

Před instalací WLAN modulu musí být napájecí kabel odpojen z el. sítě. Napájecí kabel smí být zapojen až poté, co bude WLAN modul kompletně nainstalován.

1. Připojte síťový kabel k modulu.
2. Druhý konec síťového kabelu připojte do konektoru v základní desce (poz. 1).
3. Nalepte suchý zip na modul.
4. Modul nalepte pomocí suchého zipu na zadní stranu kamen dle obrázku (poz. 2).
5. Zapojte opět napájecí kabel do el. sítě.

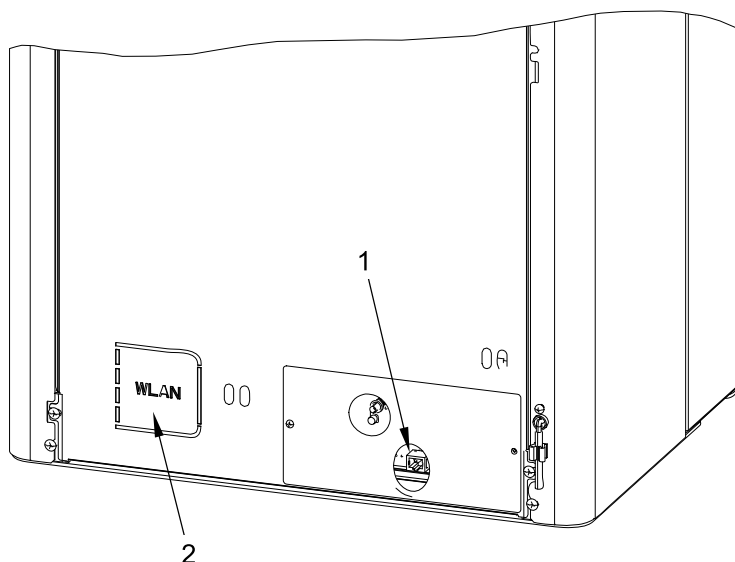

Poz. 1 Konektor pro WLAN modul

Poz. 2 Pozice pro umístění WLAN modulu

8. Nastavení WLAN Modulu – krbová kamna Engadin

8.1. Spárování s kamny

- Při prvním spárování musí být mobilní zařízení připojeno do Wifi sítě „Lokál. HaasSohn_xxxxxx“ (Heslo: 12345678).

← HaasSohnLocal_1484175

Heslo



Zobrazit pokročilé možnosti

- Po spárování spusťte aplikaci. Vaše kamna se zobrazí v menu pod položkou „MOJE KAMNA“.

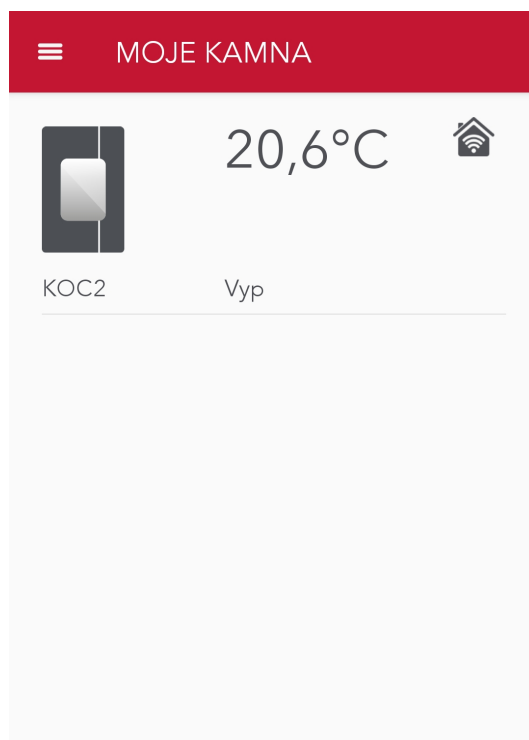

8.2. Nastavení nového PIN

- Vyberte Vaše kamna a pod položkou „Generovat nový PIN“ zadejte čtyřmístný kód.

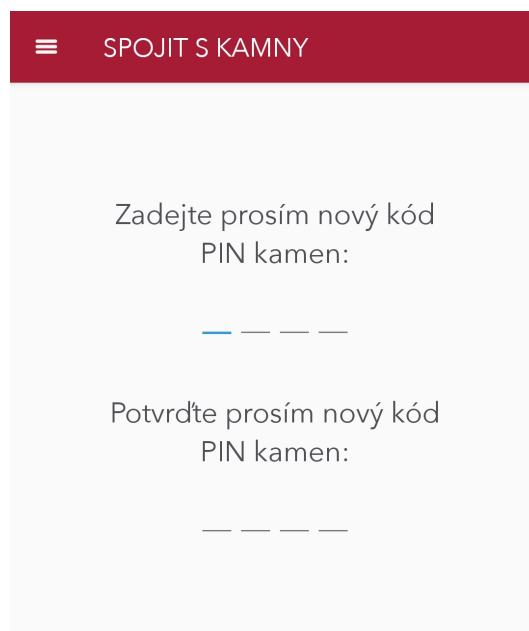
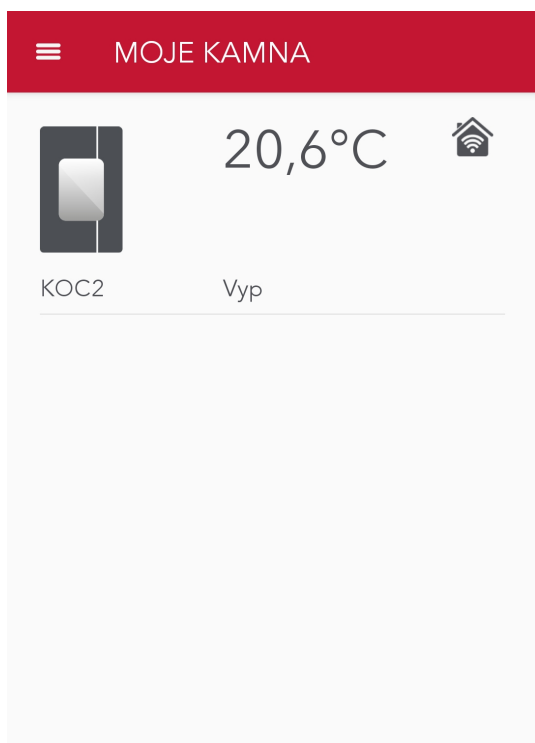

8.3. Připojení k domácí síti (Globální režim)

- Po zadání PIN kódu budou Vaše kamna připojena. Stiskněte ikonu „Nastavení“ vpravo dole.



- V „Nastavení“ vyberte položku „WIFI“.



- Poté zvolte „PŘIPOJIT K WIFI“.
- Nakonec vyberte vaši domácí síť a zadejte PIN.



WIFI

KOC2

PŘIPOJTE K WIFI

NÁZEV WIFI: JireB4

WIFI KLÍČ:

WIFI REŽIM: WPA2

WIFI ŠIFROVÁNÍ: CCMP

POUŽÍT DHCP:

IP ADRESA: 10.42.200.82

MASKA SÍŤE: 255.255.0.0

BRÁNA: 10.42.90.1

DNS 1: 10.42.2.1

DNS 2: 0.0.0.0



KOC2

jire6000_skol WPA2



JireB4 WPA2

Tato úroveň je určena výlučně pro IT specialisty pro provádění individuálních nastavení WLAN.

- Zabezpečení: Zabezpečení WPA (default)/ PSK
Zabezpečení WPA2 (default)/ PSK
- Kódování (cipher): Kódování TKIP
Kódování CCMP
- DHCP Client: IP adresa / Default Gateway / Subnet-Maske / DNS-Server 1 / DNS-Server 2
- PIN znovu generovat: Pro kamna bude zadán nový PIN. Všechny mobilní zařízení se musí s kamny nově spárovat.



8.4. Režimy sítě

Lokál. HaasSohn	Globální
Engadin	
Pokud není k dispozici vlastní síť WLAN (Wifi), lze pomocí tohoto nastavení zřídit novou síť Haas+Sohn (Hotspot, bez internetového připojení - pouze pro přímé řízení kamen)	Kamna musí být připojena na stávající síť WLAN (Wifi). Připojení na internet se aktivuje automaticky.
	

Dálkové ovládání funguje v celé domácnosti.	Dálkové ovládání funguje po celém světě.
Předpoklad: Žádný	Předpoklad: Existující síť WLAN (Wifi)

9. Licenční smlouva s HAAS+SOHN Rukov, s.r.o.

Pozorně si přečtěte!

1. HAAS+SOHN Rukov, s.r.o. vám uděluje osobní, nevýhradní, nepřenosnou a bezplatnou licenci k instalaci a k soukromému využívání aplikace Haas+Sohn, za předpokladu, že bude používána v souladu s následujícími ustanoveními. Tato dohoda se vztahuje rovněž na příslušné aktualizace a upgrade.
2. Aplikace a její obsah jsou chráněny zákonem. HAAS+SOHN Rukov, s.r.o. si k ní vyhrazuje všechna práva, zejména pak autorská práva spojená s duševním vlastnictvím.
3. Uživatel je povinen, se před prvním použitím aplikace, seznámit se všemi zásadami bezpečného používání kamen Haas+Sohn. Uživatel je zodpovědný za správnou instalaci zařízení.
4. Vzhledem k volnému poskytování aplikace výhradně k soukromým účelům se na ní nevztahuje žádná záruka. Poskytovatel aplikace nemá povinnost aplikaci udržovat a zajišťovat její správnou funkci. HAAS +SOHN Rukov, s.r.o. si vyhrazuje právo ukončit všechny služby, které jsou pomocí aplikace zajišťovány.
5. Odpovědnost poskytovatele, nebo jeho zástupců, vzhledem k případné náhradě škod způsobené chybným používáním aplikace nebo hrubou nedbalostí je vyloučena.
6. Při používání této aplikace nedochází k nakládání s osobními daty.
7. Uveřejněno: 1. dubna 2015

CZ

10. Záruka a servis

10.1. Všeobecně

Při dodržení všech pravidel instalace a obsluhy uvedených v tomto návodu, ručí výrobce (dodavatel), firma HAAS + SOHN Rukov s.r.o., po dobu 24 měsíců od převzetí uživatelem za to, že výrobek bude mít po celou dobu záruky vlastnosti stanovené technickými normami a tímto návodem.

10.2. Záruční podmínky

Záruka se vztahuje na bezplatnou opravu produktu, respektive závad reklamovaných dílů či částí, které vznikly příčinou vadného materiálu nebo vadou v dílenském zpracování.

Používání v rozporu s určeným účelem, neodborné užívání, nedbalost a změny na zařízení rovněž vylučují záruku.

10.3. Záruční a pozáruční servis

Záruční a pozáruční servis v České republice zajišťuje výrobce firma HAAS + SOHN Rukov s.r.o. pomocí svého servisního oddělení se sídlem na adrese uvedené v záručním listu (který je součástí Všeobecného návodu k obsluze, montáži a údržbě vašich kamen) nebo smluvních partnerů.

10.4. Jak reklamovat?

Reklamacie uplatňujte u Vašeho odborného prodejce nebo přímo u výrobce a přitom uvádějte typ zařízení.

Při reklamaci je nutné uvést svou přesnou adresu, telefonní číslo a popsat závadu. O způsobu a místě opravy bude po posouzení závady rozhodnuto v servisním oddělení a dále budou navržená opatření konzultována s majitelem kamen. Pro výměnu kamen nebo zrušení kupní smlouvy platí příslušné ustanovení Občanského zákoníku a reklamačního řádu.

Pro zjednodušení a urychlení reklamace se doporučuje předložení prodejního paragonu. Pokud je to možné, je vhodné předložit foto závady.

Všechny dokumenty jako např. všeobecný návod, technická dokumentace, Prohlášení o vlastnostech atd. a kontaktní údaje najdete na adrese:

www.haassohn-rukov.cz